

# Montageanleitung

## „ FANDANGO “

### Art. Nr. 11515



Stützlast	Eigengewicht	Nutzlast
50 kg	18 kg	32 kg
60 kg	18 kg	42 kg
75 kg	18 kg	57 kg
90 kg	18 kg	max. 60 kg

## Verpackungsinhalt

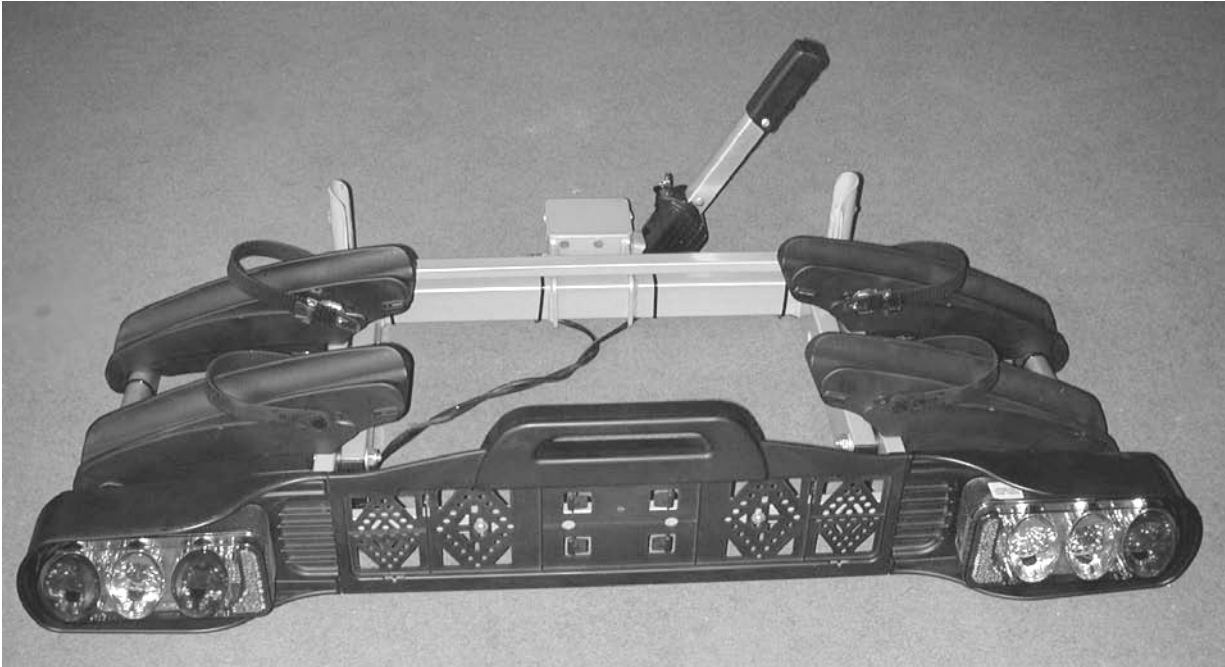

**U- Bügel**

**Schloss- Schraube M8 X 70  
Scheibe 8mm**

**Sicherheitsgurt**

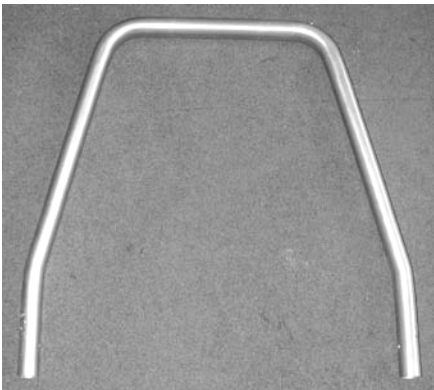

**Rändelmutter M8**

**EGBE und Anleitung**

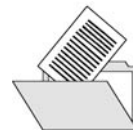

**Rahmenhalter lang**

**Rahmenhalter kurz**



## Montageanleitung

Dieser Fahrradträger ist mit wenigen Handgriffen fertig montiert und einsatzbereit. Den U – Bügel schrauben Sie an den dafür vorgesehenen Halterungen des Trägertisches fest. Nehmen Sie dazu die Schloss – Schrauben M8 X 70, Scheiben und die Rändelmuttern M8. Die Schloss – Schrauben müssen von außen nach innen gesteckt werden. Siehe Bild 1

Bild 1

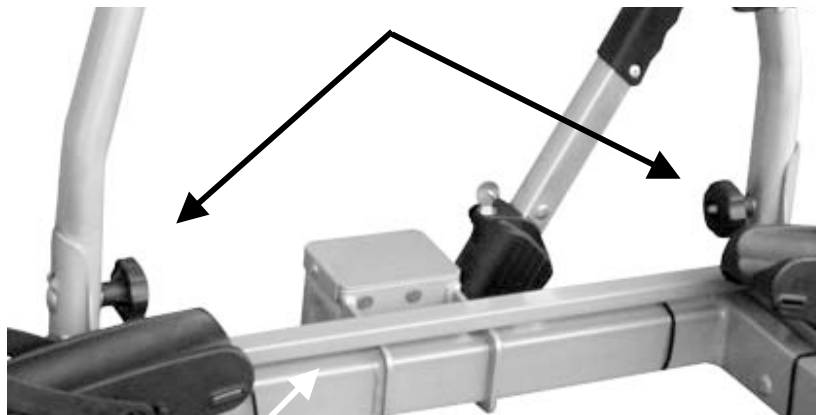

## Der Schnellverschluss

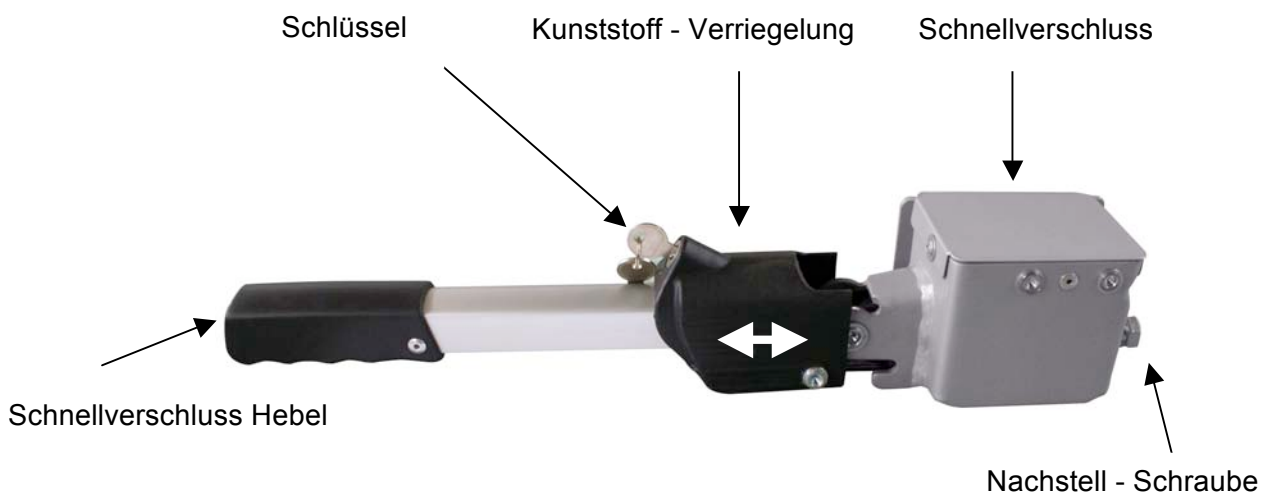

## Montage von dem Fahrradträger auf die Anhängerkupplung

Zur Montage sollte das Fahrzeug waagrecht stehen, der Motor abgestellt und die Handbremse angezogen sein. Anhängerkupplung muss unbeschädigt, sauber und fettfrei sein. Der FANDANGO wird von oben die Anhängerkupplung gesetzt und dabei optisch ausgerichtet. Den Schnellverschlusshebel nach unten drücken (ca. 40 kg) bis zum Anschlag (der Hebel wird in horizontaler Stellung bleiben).

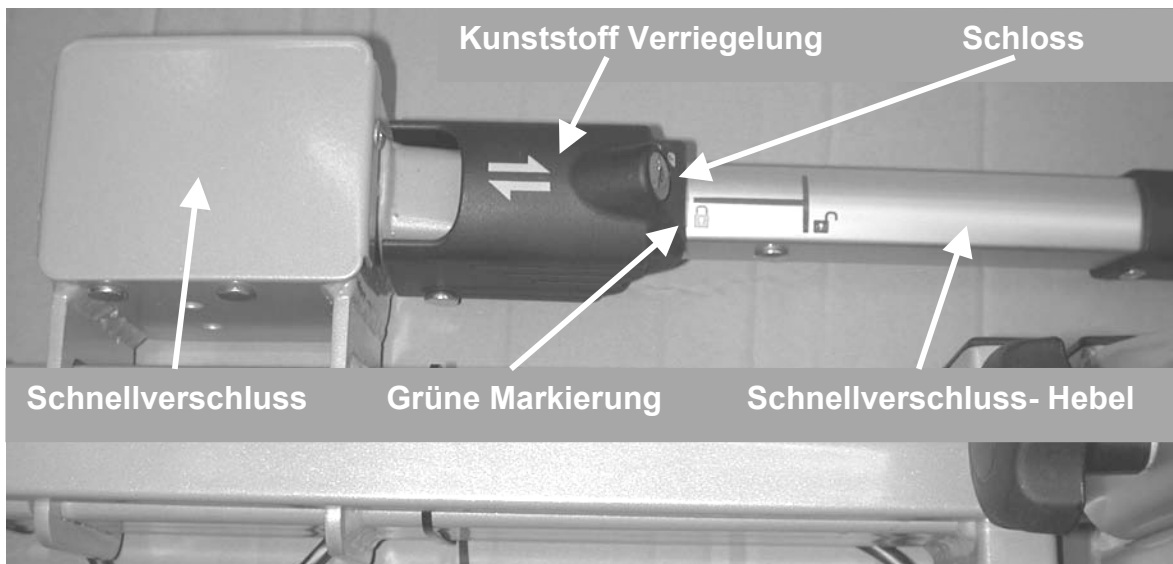

Schieben Sie die Kunststoff-Verriegelung nach links, bis die grüne Markierung auf dem Griff voll sichtbar ist. Kontrollieren Sie ob der Träger sicher und fest auf der Anhängerkupplung sitzt (und sich nicht mehr verdrehen lässt). Ist dies nicht der Fall muss der Schnellverschluss nachgestellt werden. Schieben Sie hierfür die Kunststoff Verriegelung soweit wie möglich nach rechts, sodass Sie den Hebel nach oben ziehen können und den Träger von der Anhängerkupplung abnehmen können. Drehen Sie nun die Stellschraube am Schnellverschluss etwas herein (erst die Kontermutter lösen) und ziehen die Kontermutter wieder fest. Setzen Sie den Träger erneut auf die

Anhängerkupplung und überprüfen Sie erneut, ob der Träger sicher und fest auf der Anhängerkupplung sitzt. Wiederholen Sie gegebenenfalls diesen Vorgang, bis der Träger sicher und fest sitzt.

### **Achtung: Die Kontermutter an der Einstellschraube muss richtig angezogen sein!**

Schließen Sie nun den Schnellverschluss ab und entfernen den Schlüssel aus dem Schloss. Der Fahrradträger ist nun auch gegen Diebstahl geschützt. Sorgen Sie immer dafür, dass der Schnellverschluss korrekt verschlossen ist! Die Schlüssel der Verriegelungen sind passend für die Rahmenhalter und sind sicher und gut aufzubewahren.

**Achtung: Die Schloss- Verriegelung dient zur Sicherheit und ist gleichzeitig ein Diebstahlschutz. Der Träger darf ohne diese Schloss- Sicherungen nicht benutzt werden.**

## Montage der Fahrräder auf dem Fahrradträger

Bild 2

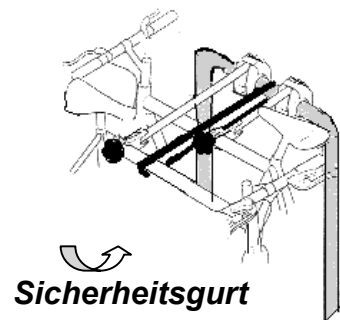

Das erste Fahrrad wird mittig in die erste Fahrradschiene (dem Fahrzeug am nächsten ) gestellt und am U – Bügel mit dem kurzen Rahmenhalter befestigt. Die Laufräder befestigen Sie mit dem vorhandenen Plastikspanngurt. Siehe Bild 2. Die Rahmenhalter werden zuerst am U –Bügel festgeschraubt. Hierzu müssen Sie von den Rahmenhaltern die abschließbare Rändelmuttern abdrehen und die Befestigungsklammer mit der Feder entfernen. Ebenfalls muss das Distanz Rohr entfernt werden. U – Bügelklammer von der Gewindestange nehmen und um den U – Bügel legen. Anschließend den Rahmenhalter in umgedrehter Reihenfolge wieder komplettieren. Das zweite Fahrrad wird üblicherweise entgegengesetzt in die zweite Schiene gestellt und am U – Bügel mit dem langen Rahmenhalter befestigt. Für die Befestigung des Kennzeichens müssen Sie vorab die Befestigungskeile herausdrücken. Siehe Bild 2. Die Laufräder befestigen Sie ebenso wie beim ersten Rad beschrieben. Eventuell ist es erforderlich anders als wie beschrieben die Fahrräder individuell auf dem Heckträger zu versetzen, damit die Rahmenhalter korrekt befestigt werden können. Sichern Sie nun die Fahrräder mit dem langen Sicherheitsgurt. Legen Sie unbedingt zur zusätzlichen Sicherheit den Sicherheitsgurt durch die Fahrradrahmen und um den U- Bügel herum und ziehen den Sicherheitsgurt fest an .

### Achtung:

**Den Träger niemals bei Beladung ohne den Sicherheitsgurt nutzen!**

## Abklappen des Fahrradträgers

Entriegeln Sie die 2 Sicherungen am Trägertisch, indem Sie die Handgriffe nach oben drehen. Ziehen Sie nun die Handgriffe nach außen. Halten Sie aber mit einer Hand unbedingt den U-Bügel fest, damit der Träger nicht schlagartig abklappen kann. Nun können Sie den Träger vorsichtig absenken. Durch Anheben des Trägertisches und Einschieben der Sicherungsbolzen kommt der Träger wieder in die Benutzungssposition. Drehen Sie die Handgriffe der Sicherungsbolzen unbedingt wieder nach unten, bevor Sie Ihre Fahrt fortsetzen.

entriegelt

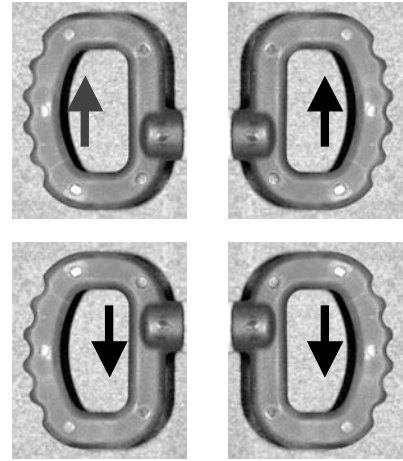
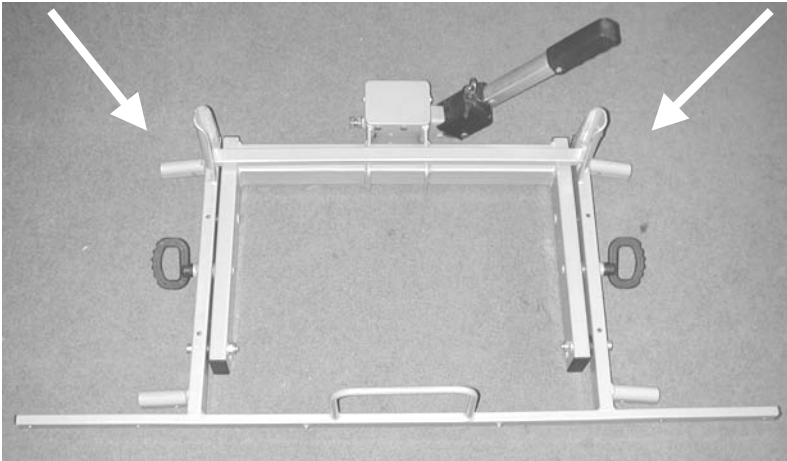

## Das Kennzeichen

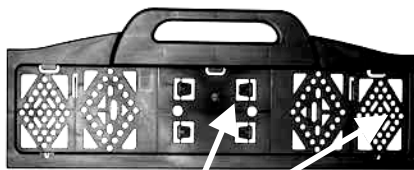

### Achtung:

Bevor Sie Ihr eigenes Kennzeichen einsetzen können, müssen Sie die benötigten Formteile zur Befestigung des Kennzeichens aus dem Kennzeichenhalter herausdrücken.

## **Achtung:**

### **Sicherheitshinweise unbedingt beachten!**

Beachten Sie die zulässige Achslast

Kontrollieren Sie vor jedem Fahrtantritt und zwischendurch regelmäßig den festen Sitz des Trägers am Fahrzeug und auch die Befestigung der Räder auf dem Träger, um etwaige Beschädigungen der Befestigungselemente frühzeitig zu erkennen und zu beheben!

Überprüfen Sie regelmäßig vor jedem Fahrtantritt die Lichtenanlage Ihres Heckträgers auf korrekte Funktion!

Bei neuen Kupplungen befindet sich häufig eine dickere schwarze Lackschicht auf der Kupplungskugel. Damit Ihr Heckträger den bestmöglichen Halt bekommt, sollte diese Lackschicht entfernt werden mittels Beize, Lösemittel etc!

Die Ladung darf nicht mehr als 400mm über die Beleuchtung seitlich herausragen.

### **Bei Beladung muss der Sicherheitsgurt befestigt werden!**

Verlierbare Teile wie z.B. Luftpumpe, Körbe, Klingel etc. sind vor Antritt der Fahrt zu entfernen.

Das Fahren mit einem Fahrradträger beeinflusst die Fahreigenschaften von einem KFZ. Passen Sie deshalb Ihre Fahrgeschwindigkeit den geänderten Verhältnissen an. Vermeiden Sie plötzliche und ruckartige Steuerbewegungen.

Beachten Sie beim Rückwärtsfahren, dass Ihr KFZ mit dem Träger länger ist als normal!

Bei Nichtgebrauch sollte der Fahrradträger demontiert werden.

Fahrräder beim Transport nicht mit einer Plane oder Ähnlichem abdecken

Die maximale Geschwindigkeit beträgt 130 Km/h

Für die ordnungsgemäße und sichere Montage die Montageanweisung genau befolgen. Bei Zweifeln in Hinblick auf diese Anweisungen den Händler oder direkt den Hersteller um weitere Informationen bitten. Zu Ihrer eigenen Sicherheit sollten Sie den Träger und die dazu gehörende Ladung regelmäßig kontrollieren, weil Sie nach § 23 der STVO dazu verpflichtet sind und im Schadensfall haftbar gemacht werden.

Der Hersteller und der Händler haften nicht für Schäden an Sachen oder Personen aufgrund einer unsachgemäßen Montage oder eines unsachgemäßen Gebrauchs.





Das Produkt wurde geprüft und auch unter extremen Bedingungen erprobt, wobei es in Hinblick auf Sicherheit und Halt gute Ergebnisse erbrachte. Daher können wir bei fachgerecht ausgeführter Montage Fehlfunktionen ausschließen.













Verehrter Kunde, diesen Fahrradheckträger können Sie unter Beachtung der STVZO sowie der vorhandenen Stützlast und max. Nutzlast auch für Transporte anderer Güter oder Gegenstände verwenden. Es muss allerdings eine sichere Befestigung dieser Güter oder Gegenstände gewährleistet sein.













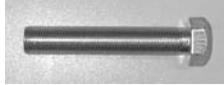

## Stückliste Art.-Nr. 11515

D - Bezeichnung		X	N°
Trägertisch ist mit dem Schwenkrahmen und Schnellverschluss vormontiert		1	90579
U -Bügel		1	90581
Rahmenverlängerung vormontiert		2	90582
Radstopper		4	90583
Kunststoff Adapter vormontiert		4	90584
Kennzeichenhalter		1	90585
Spanngurt klein		2	90230
13 poliger Stecker		1	11465
Plastikstopfen 60 x 25 vormontiert		4	90587



D - Bezeichnung		X	N°
Plastikstopfen 40 x 20 vormontiert		2	90586
Plastikstopfen 25 x 15 vormontiert		2	90196
Verriegelung komplett vormontiert		2	90588
Kunststoffscheibe 32 x 10,5 x 5 vormontiert		2	90036
Schraube M8 x 70		2	90599
Rändelmutter M8		2	90081
U - Scheibe 8 mm		2	90252
Spannband vormontiert		4	90365
SchlieÙe vormontiert		4	90366
Lampenschutz links		1	90589
Lampenschutz, rechts		1	90590
Rahmenhalter kurz		1	90591

D - Bezeichnung		X	N°
Rahmenhalter lang		1	90592
Rückleuchte links		1	11503
Rücklichtglas links		1	11501
Rückleuchte rechts		1	11502
Rücklichtglas links		1	11500
Innen-Sechskantschraube M10 x 60; vormontiert		2	90299
Mutter M10 selbstsichernd		2	90320
U - Scheibe 10 mm		4	90321
Mutter M6 selbstsichernd		12	90253
Mutter M5 selbstsichernd		4	90250
Mutter M12 selbstsichernd		4	90359
U - Scheibe 5 mm		8	90254
U - Scheibe 6 mm		8	90251

D - Bezeichnung		X	N°
Schloßschraube M6 x 40		4	90552
Innensechskant - Schraube M6 x 45		4	90593
Schraube M5 x 40 vormontiert		4	90594
Kunststoffkappe 12 x 30 vormontiert		2	90595
Schraube M5 x 12 vormontiert		2	90336
Schlüssel		1	90596
Sicherheitsgurt		1	90224
Mutter M10 selbstsichernd		2	90320
U - Scheibe 10 mm		4	90321
Mutter M6 selbstsichernd		12	90253
Mutter M5 selbstsichernd		4	90250
U - Scheibe 5 mm		8	90254
U - Scheibe 6 mm		8	90251
Schloßschraube M6 x 40		4	90552

